

Lundia®
FINNLAND



Sisällys Inhalt

LUNDIA CLASSIC

Endständer	7
Offene Ständer	8
Montagekeil	8
Seitenverkleidung	9
Fachboden	10
Glasboden	10
Fachbodentragestifte	11
Sockelleiste	11
Fachbodentragescheine	11
Verstellbare Regalständerriegel	11
Systemrückvände	12
Stabilisierungsscheren	13
Wandbefestigung	13
Wandträger	13
Regalverbindung	13
Trennelement	14
Abdeckleiste	14
Eckboden	15
Sockelleiste	15
Vorspringender Fachboden	15
Türen	16
Hochklapptür, furniert	17
Klapptür, furniert	17
Griffe	18
Türverbinder	19
Regalleuchten	19
LED-Regalleuchte	19
Scublade mit Teleskop-Vollauszug	20
Tisch-Container	21
Schubladen-Unterteilung	21
Tischplatte, Kiefer massiv	22
Tischplatte, Schichtstoff	22
Tischplatte und Abdeckplatte, Kiefer massiv	23
Fixierungsleisten für Abdeck- und Tischplatten	23

Tischfuß	24
Aluminiumfüße	24
Räder	24
Zylinder-Türschloß	25
Kleiderstange	25
Buchstützen	25
Konsolboden	25

LUNDIA FUUGA

Fuuga-Module aus MDF, Tiefe 32 cm	26
Fuuga-Türmodule, Tiefe 32 cm	26
Fuuga-Module aus MDF, Tiefe 45 cm	27
Fuuga-Türmodule, Tiefe 45 cm	27
Fuuga-Schubladenmodule	28
Griffe	28
Fuuga Abdeckung	29
Ergänzende Fachböden	29
Sockelelement	29
Füße	29

LUNDIA LOFTY

Bett	30
Etagenbett	30
Hochbett	30
Seitenschutz	31
Beistelltisch	31
Zeitschriften-Halter	31
Matratze	31

LUNDIA BELEUCHTUNG

Leuchten	32
Leuchtmittel	33

Herkunft

- Familienunternehmen mit 65-jähriger Geschichte
- skandinavisches Design
- in Finnland aus finnischen Kiefer hergestellt
- Massivholz aus finnischer Forstwirtschaft
- die langsam wachsenden Bäume in Finnland führen zu kräftigen, langlebigen und hochwertigen Hölzern
- zeitlose und lang haltende Produkte



Michaela von Wendt,
Geschäftsführerin von
Lundia Finnland.



Mitarbeiter von Lundia,
wie sie in den 50er-
Jahren die Tragfähigkeit
eines Regalbodens
testen.

Zuverlässigkeit

- zuverlässige Auftragsabwicklung und kurze Lieferzeiten
- passt sich den individuellen Bedürfnissen an
- einfach auf- und abzubauen
- auch nach vielen Umbauten keine Materialermüdung
- jederzeit erweiterbar, daher günstige Einstiegs-Investition
- Einlegeböden halten bis zu 1000 kg stand
- Planungshilfe inklusive
- auf Wunsch Lieferservice und Montageservice
- Online-Konfiguration möglich

1

Wählen Sie die gewünschte Höhe

Die Ständerhöhe entspricht den angegebenen Basismaßen. Bei Verwendung von Abdeckleisten und -platten fällt das Regal entsprechend höher aus. Endständer können nur an den Außenseiten des Regales verwendet werden, offene Ständer (mit oder ohne Seitenverkleidung) sind an allen Ständerpositionen einsetzbar.

2

Wählen Sie die gewünschte Tiefe und Breite

Die Tiefe von Ständer und Regalboden ist immer gleich. Ihre Größe richtet sich nach dem Verwendungszweck. Für ein Bücherregal ist in der Regel eine Tiefe von 30 cm ausreichend. Bei einem Geschirrschrank und im Kinderzimmer empfehlen wir eine Tiefe von 40 cm.

3

Gesamtbreite des Möbelstücks

Um die genauen Ausmaße eines Möbelstücks zu ermitteln, addieren Sie die Breite der gewählten Fachböden. Rechnen Sie dann pro Aufstellung einmalig 4 cm und je Ständer noch einmal 0,5 cm dazu. So wissen Sie im Handumdrehen, wie breit Ihr Möbel ist. Um den vorhandenen Platz optimal zu nutzen, können Sie Fachböden beliebiger Breite miteinander kombinieren.

4

Zubehör

Mit dem umfangreichen Zubehör passen Sie das Lundia-Regal an Ihre individuellen Bedürfnisse an. Offene Regale können Sie um Türen und Schubladen ergänzen. Und spezielle Trennelemente helfen Ihnen dabei, Ordnung in Ihr System zu bringen.

5

Lundia-System

Sämtliche neue Lundia-Produkte sind mit älteren Komponenten kompatibel, d.h. Sie können Ihre bestehenden Lundia-Möbelstücke nach Lust und Laune erweitern, umbauen oder ergänzen. Der Fantasie sind keine Grenzen gesetzt.

6

Montagehinweise

Das Lundia-Regal ist denkbar einfach aufzubauen. Eine detaillierte Montageanleitung liegt jedem neuen Regal bei. Zusätzlich finden Sie die Beschreibung online unter www.lundia.fi/de. Oder Sie fordern unseren Montageservice an.

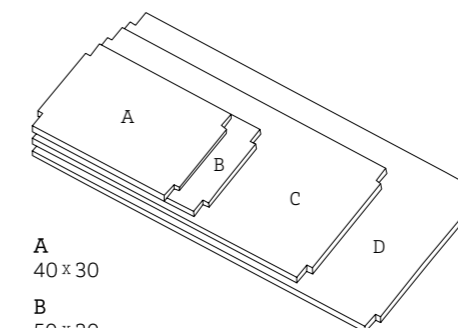

- A
40 x 30
- B
50 x 30
- C
80 x 40
- D
100 x 50

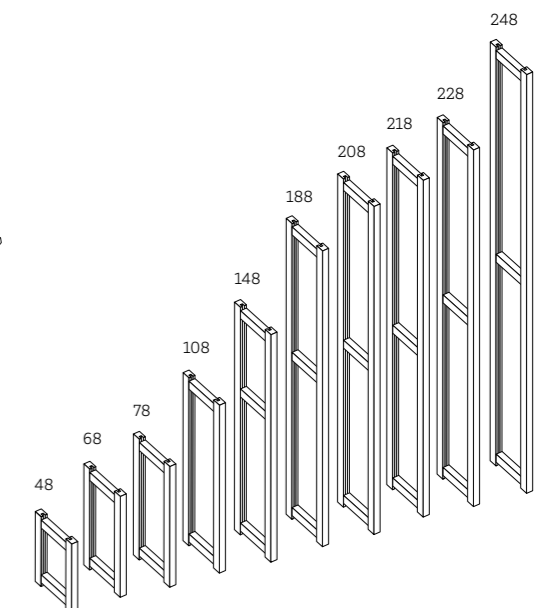

Endständer

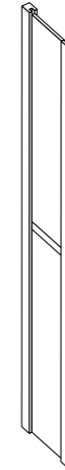

Endständer können nur als Regalfeld links oder rechts eingesetzt werden. Die Breite eines Endständers beträgt 36 mm. Zur Montage bitte 29 mm lange Tragstifte benutzen. Türelemente mit einer Höhe von 100 cm dürfen bei 218 cm hohen Regalfelder aus konstruktiven Gründen nicht im unteren Bereich des Regals verbaut werden.

	Höhe	Hartfaser		Sperrholz-Füllug	
		natur lackiert weiße Füllung	hellbraun lasiert weiß lasiert	natur lackiert	hellbraun lasiert weiß lasiert
Tiefe 22 cm	48 cm	42,23 €	50,14 €* 50,14 €	48,56 €	57,00 €* 57,00 €
	68 cm	44,86 €	52,25 €* 52,25 €	58,06 €	67,56 €* 67,56 €
	78 cm	46,98 €	54,37 €* 54,37 €	60,17 €	69,67 €* 69,67 €
	108 cm	62,81 €	73,37 €* 73,37 €	78,65 €	89,20 €* 89,20 €
	148 cm	70,20 €	80,76 €* 80,76 €	92,90 €	106,09 €* 106,09 €
	188 cm	82,34 €	96,06 €* 96,06 €	115,59 €	131,96 €* 131,96 €
	208 cm	84,45 €	98,18 €* 98,18 €	117,70 €	134,59 €* 134,59 €
	218 cm	88,67 €	103,45 €* 103,45 €	117,70 €	136,18 €* 136,18 €
Tiefe 30 cm	48 cm	43,28 €	50,67 €	49,62 €	58,06 €
	68 cm	45,92 €	52,78 €	59,12 €	68,62 €
	78 cm	48,03 €	54,89 €	61,23 €	70,73 €
	108 cm	63,87 €	74,42 €	79,70 €	90,26 €
	148 cm	71,26 €	81,81 €	93,95 €	107,15 €
	188 cm	83,40 €	97,12 €	116,65 €	133,54 €
	208 cm	85,51 €	99,23 €	118,76 €	135,65 €
	218 cm	90,26 €	104,51 €	118,76 €	137,23 €
Tiefe 40 cm	48 cm	48,56 €	57,00 €	57,00 €	64,92 €
	68 cm	50,67 €	59,12 €	68,62 €	78,65 €
	78 cm	52,78 €	61,23 €	70,73 €	80,76 €
	108 cm	70,20 €	80,76 €	88,67 €	99,76 €
	148 cm	77,06 €	87,62 €	104,51 €	118,76 €
	188 cm	92,90 €	107,15 €	128,79 €	146,73 €
	208 cm	95,01 €	109,26 €	130,90 €	148,85 €
	218 cm	99,76 €	114,54 €	133,54 €	153,60 €
Tiefe 50 cm	48 cm	50,67 €	59,12 €	61,76 €	71,26 €
	68 cm	52,78 €	61,23 €	75,48 €	85,51 €
	78 cm	54,89 €	63,34 €	77,59 €	87,62 €
	108 cm	73,37 €	85,51 €	96,06 €	108,20 €
	148 cm	80,76 €	92,90 €	113,48 €	128,79 €
	188 cm	99,76 €	114,54 €	139,35 €	157,29 €
	208 cm	102,40 €	116,65 €	141,46 €	159,40 €
	218 cm	107,15 €	121,40 €	145,68 €	168,38 €
Tiefe 60 cm	48 cm	51,73 €		63,87 €	
	78 cm	56,48 €		82,87 €	
	108 cm	76,01 €		101,34 €	
	148 cm	83,40 €		118,76 €	
	188 cm	104,51 €		148,85 €	
	208 cm	106,62 €		150,96 €	
	218 cm	111,90 €		154,65 €	
	228 cm	115,59 €		167,32 €	
248 cm	115,59 €		167,32 €		

*) Diese Elemente sind nicht in hellbraun lasiert erhältlich.

Offene Ständer

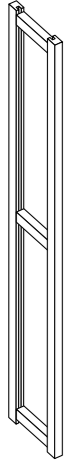

	Höhe	klar lackiert	hellbraun lasiert weiß lasiert	schwarz
Tiefe 22 cm	48 cm	30,61 €	36,42 €*	
	68 cm	35,36 €	41,17 €*	
	78 cm	37,48 €	43,81 €*	
	108 cm	45,39 €	53,84 €*	
	148 cm	46,45 €	54,89 €*	
	188 cm	60,70 €	69,67 €*	
	208 cm	62,81 €	69,67 €*	
	218 cm	63,87 €	74,42 €*	
	228 cm	68,09 €	78,12 €*	
248 cm	68,09 €	78,12 €*		
Tiefe 30 cm	48 cm	31,67 €	37,48 €	
	68 cm	36,42 €	42,23 €	
	78 cm	38,53 €	44,86 €	44,86 €
	108 cm	46,45 €	54,89 €	
	148 cm	47,50 €	55,95 €	
	188 cm	61,76 €	70,73 €	
	208 cm	63,87 €	73,37 €	73,37 €
	218 cm	64,92 €	75,48 €	
	228 cm	69,14 €	79,70 €	
248 cm	69,14 €	79,70 €	79,70 €	
Tiefe 40 cm	48 cm	34,31 €	41,17 €	
	68 cm	38,53 €	45,92 €	
	78 cm	40,64 €	48,03 €	
	108 cm	48,56 €	58,59 €	
	148 cm	50,67 €	60,70 €	
	188 cm	64,92 €	75,48 €	
	208 cm	67,56 €	77,59 €	
	218 cm	69,14 €	80,76 €	
	228 cm	72,31 €	83,92 €	
248 cm	72,31 €	83,92 €		
Tiefe 50 cm	48 cm	37,48 €	44,86 €	
	68 cm	42,23 €	49,62 €	
	78 cm	44,86 €	52,25 €	
	108 cm	51,73 €	61,76 €	
	148 cm	54,37 €	65,98 €	
	188 cm	69,14 €	80,76 €	
	208 cm	71,26 €	82,87 €	
	218 cm	72,31 €	86,04 €	
	228 cm	76,01 €	89,20 €	
248 cm	76,01 €	89,20 €		
Tiefe 60 cm	48 cm	41,17 €	48,56 €	
	68 cm	44,86 €	51,73 €	
	78 cm	44,86 €	55,42 €	
	108 cm	48,03 €	65,98 €	
	148 cm	55,95 €	70,73 €	
	188 cm	58,06 €	86,04 €	
	208 cm	72,31 €	88,15 €	
	218 cm	72,31 €	90,26 €	
	228 cm	76,01 €	94,48 €	
248 cm	79,70 €	94,48 €		

*) Diese Elemente sind nicht in hellbraun lasiert erhältlich.

Montagekeil

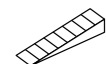

1 Stück	2,11 €
---------	--------

Seitenverkleidung

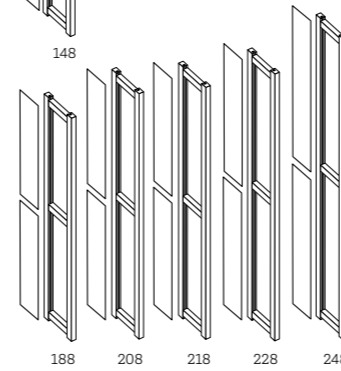
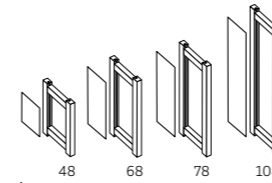
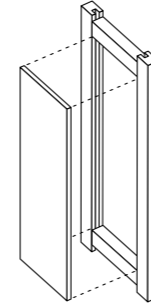

Die Seitenverkleidung wird zwischen der Regalständer-Riegel und den Tragestiften montiert. Die vordere Kante der offenen Ständer misst 36 mm in der Breite. Befestigungsmaterial im Preis inbegriffen. Bei den höheren Ständern werden pro Ständer jeweils zwei Seitenverkleidungen benötigt.

Ständerhöhe	Höhe x Breite	Hartfaser	Sperrholz	Sperrholz	
		weiß hellbraun	klar lackiert, hellbraun lasiert, weiß lasiert	schwarz	
Tiefe 22 cm	48 cm	35 x 14	11,08 €	12,67 €* 12,67 €	
	68 cm	55 x 14	12,67 €	17,95 €* 17,95 €	
	78 cm	65 x 14	12,67 €	19,53 €* 19,53 €	
	108 cm	95 x 14	12,67 €	22,17 €* 22,17 €	
	148 cm (niedrige Füllung)	45 x 14	11,08 €	12,67 €* 12,67 €	
	148 cm (hohe Füllung)	85 x 14	13,20 €	19,53 €* 19,53 €	
	188 cm	85 x 14	13,20 €	19,53 €* 19,53 €	
	208 cm	95 x 14	13,20 €	19,53 €* 19,53 €	
	218 cm	100,3 x 14	14,78 €	22,17 €* 22,17 €	
	228 cm	105,3 x 14	14,78 €	22,17 €* 22,17 €	
248 cm	115,3 x 14	14,78 €	22,17 €* 22,17 €		
Tiefe 30 cm	48 cm	35 x 22	11,61 €	14,78 €	
	68 cm	55 x 22	13,20 €	20,06 €	
	78 cm	65 x 22	13,20 €	21,64 €	21,64 €
	108 cm	95 x 22	13,72 €	24,28 €	
	148 cm (niedrige Füllung)	45 x 22	11,61 €	14,78 €	
	148 cm (hohe Füllung)	85,3 x 22	13,72 €	21,64 €	
	188 cm	85,3 x 22	13,72 €	21,64 €	
	208 cm	95,3 x 22	13,72 €	21,64 €	21,64 €
	218 cm	100,3 x 22	15,31 €	24,28 €	
	228 cm	105,3 x 22	15,31 €	24,28 €	
248 cm	115,3 x 22	15,31 €	24,28 €	24,28 €	
Tiefe 40 cm	48 cm	35 x 32	12,14 €	16,89 €	
	68 cm	55 x 32	13,72 €	24,28 €	
	78 cm	65 x 32	14,78 €	24,28 €	
	108 cm	95 x 32	15,31 €	27,45 €	
	148 cm (niedrige Füllung)	45 x 32	12,14 €	16,89 €	
	148 cm (hohe Füllung)	85,3 x 32	15,31 €	24,28 €	
	188 cm	85,3 x 32	15,31 €	24,28 €	
	208 cm	95,3 x 32	15,31 €	24,81 €	
	218 cm	100,3 x 32	15,83 €	27,45 €	
	228 cm	105,3 x 32	15,83 €	27,45 €	
248 cm	115,3 x 32	15,83 €	27,45 €		
Tiefe 50 cm	48 cm	35 x 42	12,67 €	20,06 €	
	68 cm	55 x 42	15,31 €	29,56 €	
	78 cm	65 x 42	15,83 €	29,56 €	
	108 cm	95 x 42	16,36 €	39,06 €	
	148 cm (niedrige Füllung)	45 x 42	12,67 €	20,06 €	
	148 cm (hohe Füllung)	85,3 x 42	16,36 €	31,14 €	
	188 cm	85,3 x 42	16,36 €	31,14 €	
	208 cm	95,3 x 42	16,36 €	31,67 €	
	218 cm	100,3 x 42	18,47 €	41,17 €	
	228 cm	105,3 x 42	18,47 €	41,17 €	
248 cm	115,3 x 42	18,47 €	41,17 €		
Tiefe 60 cm	48 cm	35 x 52	13,20 €	20,06 €	
	78 cm	65 x 52	16,89 €	29,56 €	
	108 cm	95 x 52	17,42 €	39,06 €	
	148 cm (niedrige Füllung)	45 x 52	13,20 €	20,06 €	
	148 cm (hohe Füllung)	85,3 x 52	17,42 €	31,14 €	
	188 cm	85,3 x 52	17,42 €	31,14 €	
	208 cm	95,3 x 52	17,42 €	31,67 €	
	218 cm	100,3 x 52	21,11 €	41,17 €	
	228 cm	105,3 x 52	21,11 €	41,17 €	
	248 cm	115,3 x 52	21,11 €	41,17 €	

*) Diese Elemente sind nicht in hellbraun lasiert erhältlich.

Fachboden

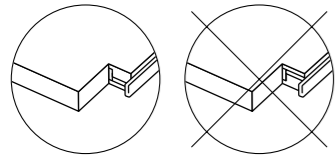
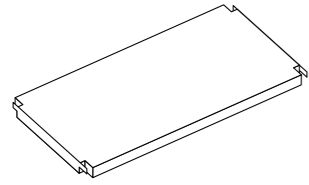

Die Enden der Lundia-Fachböden sind mit Winkelschienen verstärkt, die ein Ausreißen verhindern und die Tragkraft erhöhen. Bei der Montage der Fachböden ist die Ober-/ Unterseite der Fachböden zu beachten

	Länge	klar lackiert	hellbraun lasiert weiß lasiert	schwarz
Tiefe 22 cm	50 cm	25,86 €	30,09 €*	
	80 cm	32,20 €	37,48 €*	
	100 cm	34,84 €	40,64 €*	
	120 cm	42,75 €		
Tiefe 30 cm	40 cm	26,92 €	31,14 €	
	50 cm	26,92 €	31,14 €	31,14 €
	80 cm	33,25 €	38,53 €	38,53 €
	100 cm	35,89 €	41,70 €	41,70 €
	120 cm	43,81 €	50,67 €	
Tiefe 40 cm	40 cm	31,67 €	36,42 €	
	50 cm	31,67 €	36,42 €	
	80 cm	39,59 €	45,92 €	
	100 cm	43,28 €	50,14 €	
	120 cm	50,67 €		
Tiefe 50 cm	50 cm	40,64 €	46,98 €	
	80 cm	48,56 €	55,95 €	
	100 cm	53,31 €	61,76 €	
Tiefe 60 cm	50 cm	49,09 €		
	80 cm	58,06 €		
	100 cm	63,87 €		

*) Diese Elemente sind nicht in hellbraun lasiert erhältlich.

max. Belastung/Fachboden (kg):

	Länge	40 cm	50 cm	80 cm	100 cm	120 cm
Tiefe	30 cm	165 kg	165 kg	165 kg	100 kg	70 kg
	40 cm	220 kg	220 kg	220 kg	135 kg	95 kg
	50 cm	-	275 kg	275 kg	170 kg	120 kg
	60 cm	-	275 kg	275 kg	170 kg	120 kg

Glasboden

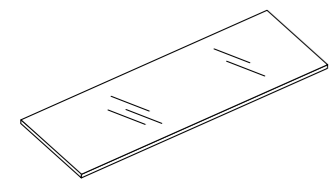

Die Glasböden sind aus 6 mm starkem, kantengeschliffenem Glas. Lieferung erfolgt inklusive Glasbodenträgern. Zur Stabilisierung sind in einem Regalfeld neben Glasböden auch Holzfachböden zu verwenden. Bei höheren Regalen empfehlen sich Einlegeböden im Abstand von mindestens 100 cm. Bei gleichmäßiger Gewichtsverteilung beträgt die maximale Traglast eines Glasbodens 10 kg.

	Länge	Klarglas	Milchglas
Tiefe 30 cm	40 cm	22,70 €	28,50 €
	50 cm	22,70 €	28,50 €
	80 cm	26,92 €	37,48 €
	100 cm	30,61 €	42,23 €
Tiefe 40 cm	40 cm	24,81 €	31,67 €
	50 cm	24,81 €	31,67 €
	80 cm	32,73 €	42,23 €
	100 cm	38,53 €	51,20 €

Fachbodentragegestifte



Die 23 mm langen Tragstife werden für ältere Endständer mit einer Kantenstärke von 32 mm benötigt.

	Länge	Stahl	
Ständer/Endständer	29 mm	3,69 €	10 Stück
Endständer	23 mm	3,69 €	10 Stück

Sockelleiste

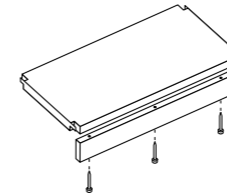

Länge	klar lackiert	hellbraun lasiert, weiß lasiert	schwarz
40 cm	9,50 €	10,56 €	
50 cm	10,03 €	11,08 €	11,08 €
80 cm	12,14 €	12,67 €	12,67 €
100 cm	13,72 €	14,78 €	14,78 €
120 cm	14,78 €	16,89 €	

Fachbodentrageschienen

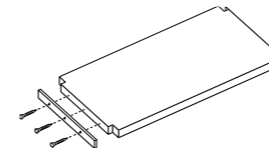

Die aus Flachstahl gefertigten Trageschienen sind 15 x 2 mm groß und werden mit den Fachböden verschraubt. Mit diesen Schienen sind Fachbodenkürzungen möglich. Bei Verwendung der Trageschienen gelten die Angaben zur maximalen Traglast der Böden nicht mehr. Die Befestigungsschrauben der Größe 25 mm sind im Lieferumfang inbegriffen.

Länge	weiß braun	schwarz
22 cm	9,50 €*	
30 cm	10,03 €	10,03 €
40 cm	10,56 €	
50 cm	11,08 €	
60 cm	12,14 €	

*) Nicht braun erhältlich.

Verstellbare Regalständerriegel

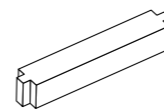

Mit den verstellbaren Regalständerriegeln lassen sich 36 mm breite Ständer auf die gewünschte Höhe verkürzen. Bei Verwendung der verstellbaren Regalständerriegel gelten die Angaben zur maximalen Traglast der Böden nicht mehr.

Tiefe	klar lackiert	hellbraun lasiert, weiß lasiert
22 cm	6,86 €	7,92 €*
30 cm	7,39 €	8,45 €
40 cm	8,97 €	9,50 €
50 cm	9,50 €	10,03 €
60 cm	10,56 €	11,08 €

*) Nicht in weiß hellbraun lasiert erhältlich.

Systemrückwände

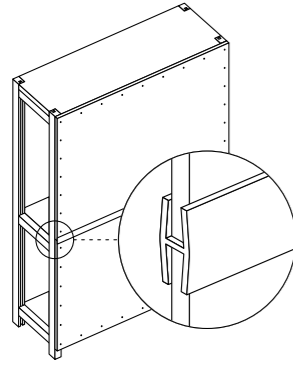

Die Systemrückwände werden mit den mitgelieferten Nägeln befestigt. Übereinander angeordnete Rückwände werden mit Systemrückwandleisten verbunden.

Die Montage mit mehr als einem stabilisierenden Element (Systemrückwand oder Stabilisierungsschere oder Wandbefestigung, etc) pro Regalfeld ist nicht erforderlich. Eine gleichzeitige Verwendung von Rückwänden und Wandbefestigungen (Wandträgern, Wandbefestigungen, etc) im Regalfeld ist nicht vorgesehen. Eine Befestigung der Regale an der Wand wird abhängig von der Beanspruchung und den verwendeten Regalhöhen und -Tiefen empfohlen.

	Höhe	Paket bestehend aus	Hartfaser	Sperrholz
			weiß hellbraun	natur lackiert weiß lasiert hellbraun lasiert
Breite 40 und 50 cm	40 cm		11,61 €	17,95 €
	60 cm		13,20 €	27,45 €
	70 cm		13,20 €	27,45 €
	90 cm		17,42 €	32,73 €
	100 cm		17,42 €	32,73 €
	120 cm		20,06 €	42,23 €
	140 cm	100 + 40 + H 50	31,67 €	53,31 €
	180 cm	90 + 90 + H 50	37,48 €	68,09 €
	200 cm	100 + 100 + H 50	37,48 €	68,09 €
	210 cm	120 + 90 + H 50	40,11 €	77,59 €
220 cm	120 + 100 + H 50	40,11 €	77,59 €	
240 cm	120 + 120 + H 50	42,75 €	87,09 €	
Breite 60 cm	40 cm		12,14 €	19,53 €
	60 cm		15,31 €	32,20 €
	70 cm		15,31 €	32,73 €
	90 cm		20,59 €	42,23 €
	100 cm		20,59 €	42,23 €
	120 cm		24,28 €	51,73 €
	140 cm	100 + 40 + H 60	35,36 €	64,39 €
	180 cm	90 + 90 + H 60	43,81 €	87,09 €
	200 cm	100 + 100 + H 60	43,81 €	87,09 €
	210 cm	120 + 90 + H 60	47,50 €	96,59 €
	220 cm	120 + 100 + H 60	47,50 €	96,59 €
	240 cm	120 + 120 + H 60	51,20 €	106,09 €
Breite 80 cm	40 cm		12,67 €	26,39 €
	60 cm		16,89 €	42,23 €
	70 cm		16,89 €	42,23 €
	90 cm		23,22 €	57,00 €
	100 cm		23,22 €	57,00 €
	120 cm		28,50 €	68,62 €
	140 cm	100 + 40 + H 80	39,06 €	
	180 cm	90 + 90 + H 80	49,62 €	117,18 €
	200 cm	100 + 100 + H 80	49,62 €	117,18 €
	210 cm	120 + 90 + H 80	54,89 €	128,79 €
220 cm	120 + 100 + H 80	54,89 €	128,79 €	
240 cm	120 + 120 + H 80	60,17 €	140,40 €	
Breite 100 cm	40 cm		14,78 €	31,67 €
	60 cm		20,06 €	51,73 €
	70 cm		20,06 €	51,73 €
	90 cm		27,45 €	70,73 €
	100 cm		27,45 €	70,73 €
	120 cm		33,78 €	82,87 €
	140 cm	100 + 40 + H 100	45,39 €	105,56 €
	180 cm	90 + 90 + H 100	58,06 €	144,62 €
	200 cm	100 + 100 + H 100	58,06 €	144,62 €
	210 cm	120 + 90 + H 100	64,39 €	156,76 €
220 cm	120 + 100 + H 100	64,39 €	156,76 €	
240 cm	120 + 120 + H 100	70,73 €	168,90 €	
Breite 120 cm	40 cm		16,36 €	
	60 cm		22,70 €	
	70 cm		22,70 €	
	90 cm		31,67 €	
	100 cm		31,67 €	
	120 cm		39,06 €	
	140 cm	100 + 40 + H 120	51,73 €	
	180 cm	90 + 90 + H 120	67,03 €	
	200 cm	100 + 100 + H 120	67,03 €	
	210 cm	120 + 90 + H 120	74,42 €	
220 cm	120 + 100 + H 120	74,42 €		
240 cm	120 + 120 + H 120	81,81 €		

H=H-Leiste

Stabilisierungsscheren

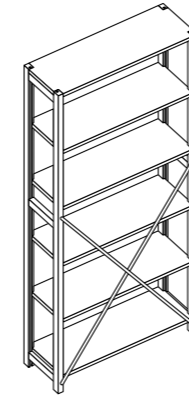

Für ausreichende Stabilität der Regale müssen Stabilisierungsscheren oder Systemrückwände in mindestens jedem zweiten Regalfeld eingesetzt werden.

Länge	weiß
89 cm	15,31 €
109 cm	15,83 €
143 cm	16,89 €

Regalhöhe	Regalbreite			
	40 cm	50 cm	80 cm	100 cm
48 cm	-	-	89 cm	109 cm
68 cm	-	-	89 cm	109 cm
78 cm	-	89 cm	109 cm	109 cm
108 cm	89/109 cm	89/109 cm	109 cm	143 cm
148 cm	89/109 cm	89/109 cm	143 cm	143 cm
188 cm	143 cm	143 cm	143 cm	143 cm
208 cm	143 cm	143 cm	143 cm	143 cm
218 cm	143 cm	143 cm	143 cm	143 cm
228 cm	143 cm	143 cm	143 cm	143 cm
248 cm	143 cm	143 cm	143 cm	143 cm

Wandbefestigung

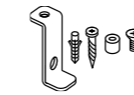

Wenn das Regal mit vorspringenden Fachböden, Schubladen oder Türen bestückt wird, muss es an der Wand befestigt werden, um ein Umkippen des Regales zu verhindern.

Metall	
1 Stück	6,33 €

Wandträger

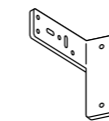

Mit den Wandträgern lässt sich ein Regal an die Wand hängen. Bitte beachten Sie dabei die maximal zulässigen Größen: 48 cm hoch und 40 cm tief oder 78 cm hoch und 30 cm tief. Pro Regalständer werden zwei Paar Wandträger

benötigt. Die Befestigung erfolgt auf beiden Seiten der Regalständer-Riegel. Systemrückwände sind beim Einsatz von Wandträgern nicht erforderlich. Dagegen sind Seitenverkleidungen bei offenen Ständern empfehlenswert.

Weiss oder hellbraun	
1 Stück	6,33 €

Regalverbindung



Regalverbindungen dienen dazu, um die Ständer hintereinander stehender Regale (für größere Regaltiefen) zu verbinden oder für die Verbindung der Ständer bei Ecklösungen.

1 Stück	7,39 €
---------	--------

Trennelement

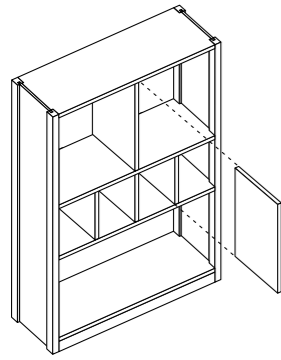

	Höhe	natur lackiert	hellbraun lasiert weiß lasiert
Tiefe 30 cm	8 cm	10,56 €	11,61 €
	18 cm	13,72 €	14,78 €
	32 cm*	15,83 €	17,42 €
	33 cm	15,83 €	17,42 €
	37 cm*	15,83 €	17,42 €
	38 cm	15,83 €	17,42 €

*) Diese Trennelemente passen nur in die oberen Regalfächer.

Abdeckleiste

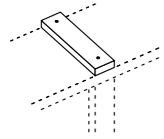

Ständertiefe	natur lackiert	hellbraun lasiert weiß lasiert	schwarz
22 cm	8,97 €	9,50 €* 9,50 €	
30 cm	8,97 €	8,45 €	8,45 €
40 cm	8,97 €	8,45 €	
50 cm	9,50 €	8,97 €	
60 cm	9,50 €	8,97 €	

*) Diese Elemente sind nicht in hellbraun lasiert erhältlich.

Eckboden

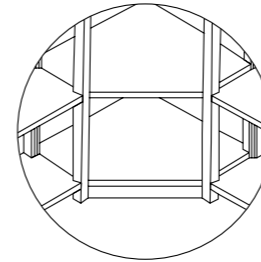
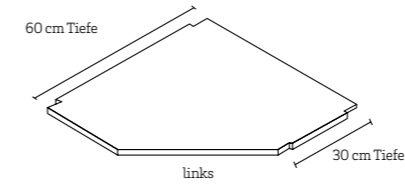

Eckböden sind dazu da, um ein Regal über Eck zu planen oder um das Regal optisch gefällig abzuschließen. Dazu wird die Konstruktion auf der einen Seite mit einem 30 cm tiefen Ständer, auf der anderen mit einem 60 cm tiefen Ständer verbunden.

Regallösungen, die auf einer Ecklösung basieren, werden mit Regalverbindungen verbunden. Zum Lieferumfang der Eckböden gehören Halter, die für sicheren Halt sorgen. Maximale Tragkraft der Böden: 50 kg.

Sockelleiste

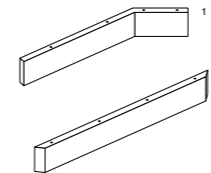

Länge x Tiefe	natur lackiert	hellbraun lasiert weiß lasiert
60 x 60/30 rechts	54,89 €	65,45 €
60 x 60/30 links	54,89 €	65,45 €

Länge x Tiefe	natur lackiert	hellbraun lasiert weiß lasiert
60 x 60/30 Winkel ¹	23,75 €	27,97 €
60 x 60/30 Gerade, Abstand Länge 43 cm ²	12,67 €	14,78 €

Vorspringender Fachboden

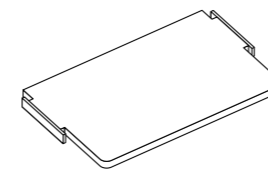

Im Lieferumfang sind Halterungen inbegriffen, die ein Kippen der Fachböden verhindern. Die Befestigung erfolgt mit Tragefüßen und Schrauben. Bei vorspringenden Böden muss das Regal immer an der Wand befestigt werden. Die Maximale Belastung der vorspringenden Fachböden liegt bei 50 kg.

	Länge x Tiefe	natur lackiert	hellbraun lasiert weiß lasiert
Ständer Tiefe 30 cm	50 x 40	48,03 €	54,89 €
	80 x 40	58,59 €	67,03 €
	100 x 40	66,51 €	75,48 €
	80 x 50	69,67 €	78,65 €
	100 x 50	73,37 €	83,92 €
	80 x 60	77,06 €	
	100 x 60	82,87 €	

Türen

Lamellentür

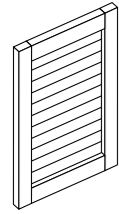

	Höhe	natur lackiert	hellbraun lasiert weiß lasiert
Breite 40 cm	40 cm	77,59 €	87,62 €
	70 cm	100,29 €	114,01 €
	100 cm	119,82 €	138,29 €
Breite 50 cm	40 cm	84,98 €	97,12 €
	70 cm	115,59 €	131,43 €
	100 cm	138,29 €	158,87 €

Antikrahmen-Türe

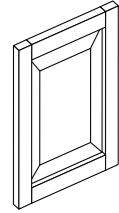

	Höhe	natur lackiert	hellbraun lasiert, weiß lasiert
Breite 40 cm	40 cm	99,23 €	112,95 €
	70 cm	118,76 €	136,18 €
	100 cm	156,76 €	179,46 €
Breite 50 cm	40 cm	108,20 €	122,98 €
	70 cm	131,43 €	150,96 €
	100 cm	174,18 €	200,57 €

Glasrahmen-Türe

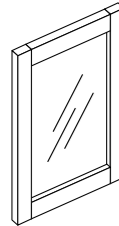

	Höhe	natur lackiert, Klarglas	hellbraun lasiert/ weiß lasiert, Klarglas
Breite 40 cm	40 cm	62,28 €	70,20 €
	70 cm	77,59 €	87,62 €
	100 cm	102,40 €	117,70 €
Breite 50 cm	40 cm	69,14 €	78,65 €
	70 cm	89,73 €	102,40 €
	100 cm	115,59 €	131,43 €

Milchglasrahmen-Türe

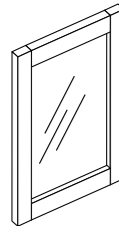

	Höhe	natur lackiert, Milchglas	hellbraun lasiert/ weiß lasiert, Milchglas
Breite 40 cm	40 cm	70,20 €	79,70 €
	70 cm	88,67 €	101,34 €
	100 cm	117,70 €	135,12 €
Breite 50 cm	40 cm	79,70 €	89,73 €
	70 cm	102,40 €	117,70 €
	100 cm	131,43 €	150,96 €

Hartfaser-Rahmentüre

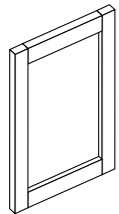

	Höhe	natur lackiert, weisse Hartfaser Füllung	hellbraun lasiert, weiß lasiert
Breite 40 cm	40 cm	60,17 €	67,03 €
	70 cm	71,26 €	80,76 €
	100 cm	94,48 €	108,20 €
Breite 50 cm	40 cm	67,03 €	74,95 €
	70 cm	84,98 €	97,12 €
	100 cm	108,20 €	122,98 €

Lundia-Türen sind aus massivem Kiefernholz ohne Astlöcher gefertigt. Ihre stabile Rahmenkonstruktion hält auch hoher Beanspruchung stand. Ausgestattet mit verstellbaren Selbstschluss-Scharnieren. Die Türen lassen sich um bis zu 110 Grad öffnen. Preis bezieht sich auf ein Türelement.

Hinweis: Bitte befestigen Sie Lundia-Regale, die mit Türen ausgestattet sind, mit passendem Montagmaterial an der Wand. Türelemente mit einer Höhe von 100 cm dürfen bei 218 cm hohen Abschnitten aus konstruktiven Gründen nicht im unteren Bereich des Regals verbaut werden.

Türen

Klarglastür



	Höhe x Breite	Klarglas
Tiefe 40 cm	40 cm	98,70 €
	70 cm	116,12 €
	100 cm	149,37 €
Tiefe 50 cm	40 cm	103,45 €
	70 cm	125,62 €
	100 cm	163,63 €

Rahmenlose Türelemente bestehen aus Sicherheitsglas, das auch bei Zerstörung keine Unfallgefahr darstellt. Die verdeckt angeordneten Selbstschluss-Scharniere lassen sich um 128 Grad öffnen. Als Halterung empfehlen wir Lundia-Knauf- oder Würfelgriffe.

Furnierte Tür / schwarze Tür



	Höhe	weiß lasiert	schwarz lackiert
Breite 40 cm	40 cm	68,62 €	68,62 €
	70 cm	86,56 €	86,56 €
	100 cm	119,29 €	119,29 €
Breite 50 cm	40 cm	73,37 €	73,37 €
	70 cm	91,84 €	91,84 €
	100 cm	130,90 €	130,90 €

Tür aus Birkenfurnier mit gedämpften Selbstschluss-Scharnieren. Öffnungswinkel: 110 Grad. Die schwarze Tür ist aus feuchtigkeitsabweisender und abriebfester MDF-Platte gefertigt. Die Tür wird mit gedämpften Selbstschluss-Scharnieren geliefert. Öffnungswinkel: 110 Grad.

Hochklapptür, furniert

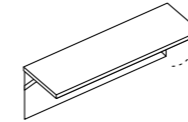

	Höhe	weiß lasiert
Breite 80 cm	30 cm	108,20 €
Breite 100 cm	30 cm	125,62 €

Die nach oben öffnende Tür besteht aus einem klar lackierten Birkenfurnier auf MDF. Das verstellbare Gelenk lässt sich zwischen 75 und 90 Grad fixieren. Zum Öffnen und Schließen empfehlen wir unseren L-Griff.

Klapptür, furniert

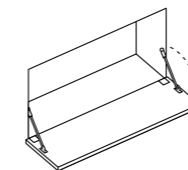

	Höhe	weiß lasiert
Breite 80 cm	40 cm	144,62 €
Breite 100 cm	40 cm	164,15 €

Nach unten öffnende Tür aus klar lackiertem Birkenfurnier auf MDF, ausgestattet mit zwei teleskopgedämpften und verstellbaren Scharnieren. Hinweis: Einlegen von Fachböden nicht möglich. Dieses Regal muss an der Wand befestigt werden. Max. Belastung: 7 kg.

Griffe

	Größe	Schrauben Abstand	Metall matt	weiß	schwarz	natur lackiert	hellbraun lasiert
1. Knopfgriff Holz	ø 42 mm					6,33 €	7,39 €
2. Würfelgriff	Länge 20 mm	20 mm	7,92 €				
3. Knaufgriff	ø 25 mm		7,92 €	7,92 €	8,45 €		
4. Schlaufengriff Leder	ø 15 mm		7,92 €				
5. Bügelgriff Metall	Länge 74 mm	64 mm	9,50 €				
6. Bogengriff Kunststoff	Länge 79 mm	64 mm	9,50 €				
7. Metallgriff Cotton	Länge 89 mm	65 mm	7,92 €				
8. Metallgriff Aisa	Länge 145 mm	128 mm	10,03 €	10,03 €	10,56 €		
9. Metallgriff Bogen	Länge 141 mm	128 mm	11,08 €				
10. Blockgriff	Länge 158 mm	128 mm	11,08 €				
11. Stabgriff	Länge 140 mm	128 mm	11,08 €				
11. Stabgriff	Länge 304 mm	290 mm	16,36 €				
11. Stabgriff	Länge 404 mm	390 mm	18,47 €				
11. Stabgriff	Länge 703 mm	690 mm	23,75 €				
12. L-Griff	Länge 68 mm	32 mm	7,92 €				
12. L-Griff	Länge 196 mm	161 mm	11,61 €				
13. Metallgriff, Koukku	Länge 39 mm		7,92 €				
14. Metallgriff, Kantti	Länge 156 mm		11,08 €				

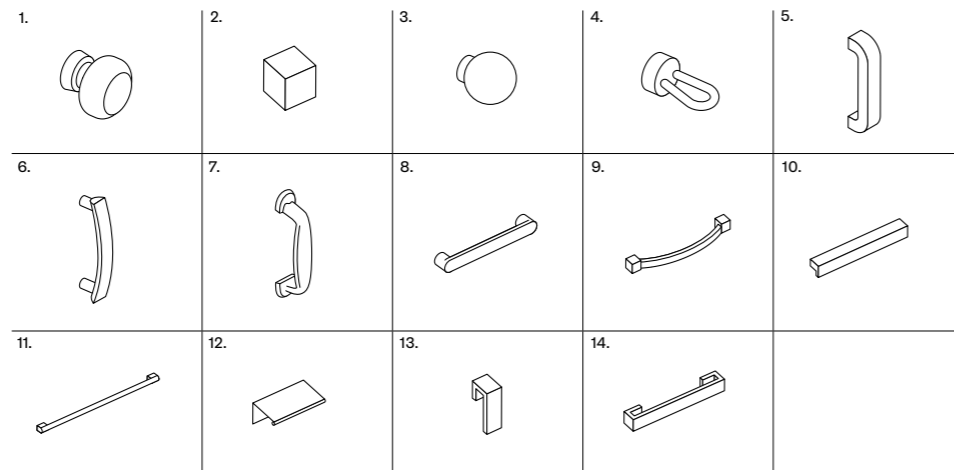

Türverbinder

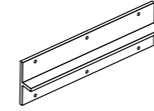

Breite	Aluminium
232 mm	8,45 €

Mit den Türverbindern werden übereinander montierte Rahmen- und glatte Türen verbunden. Hinweis: Die Türscharniere müssen den gleichen Öffnungswinkel haben. Die Türverbinder können nicht mit Ganzglastüren (Klarglastür) verwendet werden.

Regalleuchten

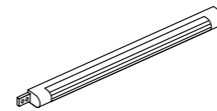

	Breite	natur lackiert	hellbraun lasiert weiß lasiert
	50 cm (8 W)	30,09 €	32,73 €
	80 cm (13 W)	34,31 €	36,95 €
	100 cm (13 W)	35,89 €	39,06 €
Verlängerungskabel	150 cm	7,39 €	

Auslaufendes Produkt.

Kunststoffleiste zur Aufsatzmontage in einem Wandschrank oder an einem Fachboden. Ausgestattet mit Ein- und Aus-Schalter sowie 180 cm langem Stromkabel. Ein Verlängerungskabel ist auf Wunsch lieferbar.

LED-Regalleuchte

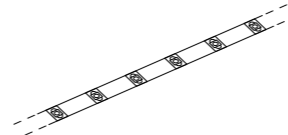

	Breite	weiß
	100 cm	101,34 €
Dimmer		73,90 €

Die Regalbeleuchtung umfasst ein 15W/12V DC Transformator, ein Verbindungskabel (Transformator zu LED-Band) und 1m LED-Band. Das LED-Band kann alle 5 cm gekürzt werden.

Schubladen mit Teleskop-Vollauszug

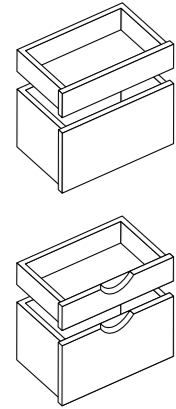

	Breite x Tiefe	Schubladen mit Griffmulde		Schubladen, glatte Front		Furnier-schublade	schwarze Schublade, lackiert MDF
		natur lackiert	hell braun lasiert	natur lackiert	weiß lasiert, hell braun lasiert	weiß lasiert	schwarz
Höhe 10 cm	40 x 30	42,75 €	48,03 €	40,11 €	45,39 €	45,39 €	45,39 €
	40 x 40	45,39 €	50,67 €	42,75 €	48,03 €	48,03 €	48,03 €
	50 x 30	54,37 €	59,12 €	51,20 €	57,53 €	57,53 €	57,53 €
	50 x 40	59,64 €	64,39 €	56,48 €	62,81 €	62,81 €	62,81 €
	50 x 50	62,81 €	67,56 €	59,64 €	65,98 €	65,98 €	65,98 €
	80 x 30	72,31 €	81,81 €	67,03 €	77,06 €	77,06 €	77,06 €
	80 x 40	75,48 €	84,98 €	70,20 €	80,23 €	80,23 €	80,23 €
	80 x 50	81,28 €	90,79 €	76,01 €	86,04 €	86,04 €	86,04 €
	100 x 30	86,04 €	96,06 €	80,23 €	92,37 €	92,37 €	92,37 €
	100 x 40	90,79 €	100,81 €	84,98 €	97,12 €	97,12 €	97,12 €
100 x 50	95,54 €	105,56 €	89,73 €	101,87 €	101,87 €	101,87 €	
Höhe 20 cm	40 x 30	52,25 €	55,95 €	49,09 €	54,37 €	54,37 €	54,37 €
	40 x 40	54,37 €	58,06 €	51,20 €	56,48 €	56,48 €	56,48 €
	50 x 30	64,39 €	68,62 €	61,23 €	67,03 €	67,03 €	67,03 €
	50 x 40	69,67 €	73,90 €	66,51 €	72,31 €	72,31 €	72,31 €
	50 x 50	74,42 €	78,65 €	71,26 €	77,06 €	77,06 €	77,06 €
	80 x 30	87,62 €	93,95 €	81,81 €	90,26 €	90,26 €	90,26 €
	80 x 40	93,42 €	99,76 €	87,62 €	96,06 €	96,06 €	96,06 €
	80 x 50	98,18 €	104,51 €	92,37 €	100,81 €	100,81 €	100,81 €
	100 x 30	102,93 €	110,31 €	96,59 €	106,09 €	106,09 €	106,09 €
	100 x 40	108,20 €	115,59 €	101,87 €	111,37 €	111,37 €	111,37 €
100 x 50	115,59 €	122,98 €	109,26 €	118,76 €	118,76 €	118,76 €	

Lundia-Schubladen sind aus massivem Kiefernholz gefertigt und verfügen für die einfache Handhabung über Teleskop-Gleitschienen. An Griffen stehen Ihnen viele verschiedene Modelle aus unserem Zubehör-Programm zur Wahl.

Maximale Tragkraft: 10 kg. Modelle mit 50 cm Tiefe verfügen über 40 cm tiefe Schubladen. Zur Montage von Schubladen mit 50 cm Tiefe werden für die 50 cm tiefen Ständer passende Schienen mitgeliefert. Lundia-Regalfelder, für die Schubladen mit Teleskop-Vollauszug, benötigen eine feste Wandverbindung.

Ab April 2014 werden die Schubladen entweder mit SoftClose oder Push-to-Open Schienen geliefert.

Tisch-Container

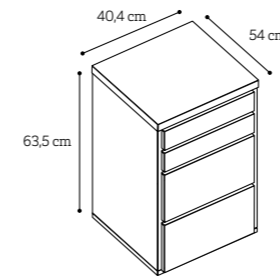

Für die Tisch-Container der Modellreihe 406 passen Schubladen mit einer Tiefe von 40 cm.

	natur lackiert	hellbraun lasiert weiß lasiert
406/4, glatt	305,61 €	348,89
406/4 Schublade mit Griffmulde	317,75 €	359,98*

*) nicht in weiß lasiert lieferbar

Schubladen-Unterteilung (3 Stück)

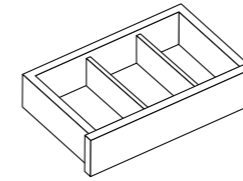

Höhe und Tiefe Schublade	Birke
10 x 30	8,97 €
10 x 40	10,03 €
20 x 30	14,78 €
20 x 40	16,89 €

Tischplatte, Kiefer massiv

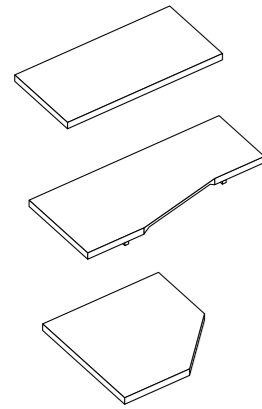

	Länge x Tiefe	natur lackiert	hellbraun lasiert weiß lasiert
	135 x 76 155 x 76	153,60 € 174,71 €	173,65 € 202,68 €
Ecktisch	96 x 96 x 54	192,13 €	222,74 €
Tischplatte, rechts/links	177 x 96 x 76	252,30 €	290,30 €

Tischplatte, Schichtstoff

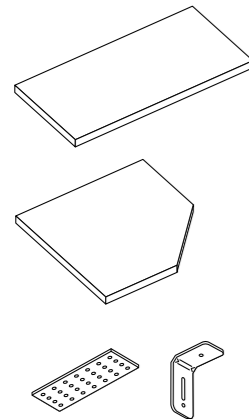

	Länge x Tiefe	weiß
	55 x 34	48,56 €
	85 x 44	81,81 €
	105 x 44	99,76 €
	136 x 54	155,71 €
	166 x 54	192,66 €
	146 x 76	248,60 €
Ecktisch	76 x 76/34 96 x 96/44	172,60 € 238,58 €
Schreibunterlage		13,20 €
Tisch-Verbindung		7,39 €
Winkelisen Tischverlängerung		9,50 €

Lundia-Tischplatten bestehen aus einem Massivholz-Rahmen und einer Hochdruck-Schichtstoffplatte als Auflage, die aus einem überwiegend nachwachsenden Rohstoff besteht.

Tischplatte und Abdeckplatte, Kiefer massiv

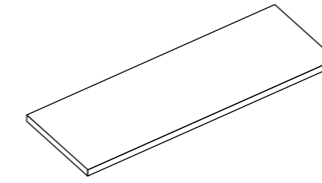

Hinweis: Wenn eine Tischplatte als Abdeckplatte im Regalsystem verwendet werden soll, sind zunächst die untergeschraubten Stützleisten zu entfernen. Anschließend wird die Platte mit Hilfe der Fixierungsleisten (siehe Seite 14) im Regal befestigt.

	Länge	natur lackiert	hellbraun lasiert weiß lasiert
Tiefe 34 cm	55 cm	39,59 €	42,75 €
	85 cm	52,78 €	61,76 €
	105 cm	61,76 €	68,62 €
Tiefe 44 cm	55 cm	45,92 €	53,84 €
	85 cm	63,87 €	70,73 €
	105 cm	71,78 €	84,45 €
Tiefe 54 cm	85 cm	72,31 €	84,45 €
	105 cm	81,81 €	92,90 €
	135 cm	114,54 €	133,54 €

Fixierungsleisten für Abdeck- und Tischplatten

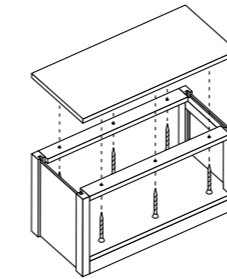

Liegt eine Abdeck-/Tischplatte auf einem Ständer auf, ersetzen die Fixierungsleisten den obersten Fachboden. Dazu wird die Tischplatte von unten mittels Schrauben mit beiden Fixierungsleisten verbunden. Bevor die Tischplatte mit den Fixierungsleisten verbunden werden kann, müssen zunächst die Stützleisten unter der Abdeck-/Tischplatte entfernt werden.

	Breite	natur lackiert	hellbraun lasiert weiß lasiert
2 Stück	40 cm	14,78 €	16,36 €
	50 cm	15,83 €	16,89 €
	80 cm	18,47 €	21,11 €
	100 cm	21,11 €	23,75 €

Tischfuß

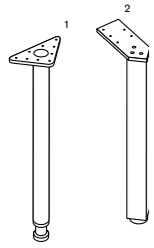

	Höhe	Grau	natur lackiert	hellbraun lasiert weiß lasiert
Metallfuß ¹	zwischen 68 und 80 cm höhenverstellbar dank Niveauregulierung	38,53 €		
	48 cm	32,73 €		
Fuß aus Kiefernholz ²	zwischen 68 und 75 cm höhenverstellbar dank Niveauregulierung		39,06 €	42,75 €

Aluminiumfüße

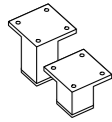

	Höhe	grau
Aluminiumfüße 4 Stück	4,5 cm	42,23 €
	7 cm	48,56 €

Räder

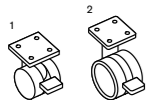

	Höhe	grau
Räder-Satz	4 cm ¹	13,20 €
	8 cm ²	53,84 €

Max. Tragfähigkeit/Räder-Satz: 100 kg
Ein Radsatz umfasst vier bewegliche Räder,
von denen zwei feststellbar sind.

Zylinder-Türschloß



CC-Schloss	22,70 €
------------	---------

Zylinder-Türschlösser dienen zur Verriegelung
von einflügeligen oder zweiflügeligen Türen.

Kleiderstange

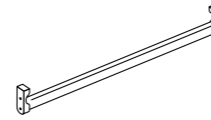

	Breite	Stahl, vernickelt
	50 cm	11,61 €
	80 cm	12,67 €
	100 cm	13,20 €

Buchstützen

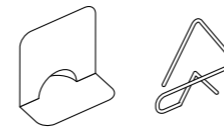

	weiß	Metall verchromt
Büchstütze klassisch 23 x 24,5	11,61 €	
Buchstütze triangelförmig		10,03 €

Konsolboden

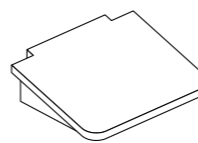

Länge x Tiefe	natur lackiert	hellbraun lasiert weiß lasiert
27 x 30	31,67 €	36,95 €

Idealerweise für den Einbau im Bereich der
Regalaußenseiten, die Böden können aber auch
innerhalb der Regalfelder montiert werden.
Die Befestigung erfolgt mit Fachbodentrage-
stiften. An der Bodenunterseite sind zwei
keilförmige Stützeleisten montiert. Die maximale
Belastbarkeit beträgt 25 kg. Hinweis: An den
Außenseiten der Endständer sind keine Böden/
Konsolböden montierbar.

Fuuga-Module aus MDF, Tiefe 32

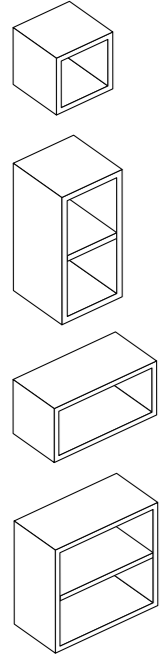

	Höhe x Breite	Fachboden		Wand- befestigung
Tiefe 32 cm	32 x 32	-	73,37 €	86,56 €
	32 x 64	1	114,54 €	128,26 €
	64 x 32	-	99,23 €	117,18 €
	64 x 64	1	149,37 €	166,26 €

Fuuga-Türmodule, Tiefe 32

Tiefe x Breite x Höhe		Anzahl Türen		Wand- befestigung
32 x 32 x 32				
glatt, weiß MDF	SoftClose/Push-to-Open	1	107,68 €	121,40 €
Eichenstruktur	SoftClose/Push-to-Open	1	125,09 €	138,82 €
Nussstruktur	SoftClose/Push-to-Open	1	125,09 €	138,82 €
Gehärtete Glastüre	SoftClose	1	149,37 €	163,10 €
Gehärtete Mattglastüre	SoftClose	1	159,93 €	173,13 €
Gehärtete Bronzeglastüre	SoftClose	1	159,93 €	173,13 €
32 x 32 x 64				
glatt, weiß MDF	SoftClose/Push-to-Open	2	183,68 €	197,41 €
Eichenstruktur	SoftClose/Push-to-Open	2	219,57 €	233,83 €
Nussstruktur	SoftClose/Push-to-Open	2	219,57 €	233,83 €
32 x 64 x 32				
glatt, weiß MDF	SoftClose/Push-to-Open	2	168,90 €	185,79 €
Eichenstruktur	SoftClose/Push-to-Open	2	203,74 €	220,63 €
Nussstruktur	SoftClose/Push-to-Open	2	203,74 €	220,63 €
32 x 64 x 64				
glatt, weiß MDF	SoftClose/Push-to-Open	4	288,19 €	306,14 €
Eichenstruktur	SoftClose/Push-to-Open	4	358,92 €	376,34 €
Nussstruktur	SoftClose/Push-to-Open	4	358,92 €	376,34 €
32 x 64 x 64				
glatt, weiß MDF	SoftClose/Push-to-Open	1	214,82 €	232,24 €
Eichenstruktur	SoftClose/Push-to-Open	1	290,30 €	307,19 €
Nussstruktur	SoftClose/Push-to-Open	1	290,30 €	307,19 €
Gehärtete Glastüre	SoftClose	1	239,10 €	256,52 €
Gehärtete Mattglastüre	SoftClose	1	250,72 €	268,13 €
Gehärtete Bronzeglastüre	SoftClose	1	250,72 €	267,61 €
Provence, weiß MDF	SoftClose/Push-to-Open	1	250,72 €	268,13 €
Dunkelgraue Filztüre	Push-to-Open	1	265,49 €	282,91 €

Fuuga-Module aus MDF, Tiefe 45

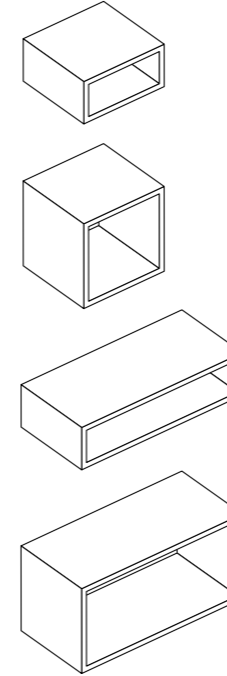

	Höhe x Breite		Wand- befestigung	Kabel- durchgang	Wand- befestigung, Kabel- durchgang
Tiefe 45 cm	48 x 24	99,23 €	114,54 €	106,62 €	121,40 €
	48 x 48	124,04 €	138,82 €	130,90 €	146,21 €
	96 x 24	148,32 €	167,85 €	162,04 €	181,57 €
	96 x 48	171,01 €	191,07 €	184,74 €	204,80 €

Fuuga-Türmodule, Tiefe 45

Tiefe x Breite x Höhe		Anzahl Türen		Wand- befestigung	Kabel- durchgang	Wand- befestigung, Kabel- durchgang
45 x 48 x 48						
glatt, weiß MDF	SoftClose/Push-to-Open	1	169,96 €	184,74 €		
Eichenstruktur	SoftClose/Push-to-Open	1	213,77 €	228,55 €		
Nussstruktur	SoftClose/Push-to-Open	1	213,77 €	228,55 €		
Gehärtete Glastüre	SoftClose	1	206,91 €	221,69 €	213,77 €	228,55 €
Gehärtete Mattglastüre	SoftClose	1	218,52 €	233,83 €	225,38 €	240,16 €
Gehärtete Bronzeglastüre	SoftClose	1	218,52 €	233,83 €	225,38 €	240,16 €
Provence, weiß MDF	SoftClose/Push-to-Open	1	190,02 €	204,80 €		
Dunkelgraue Filztüre	Push-to-Open	1	229,60 €	244,91 €		
45 x 96 x 48						
glatt, weiß MDF	SoftClose/Push-to-Open	2	264,44 €	283,97 €		
Eichenstruktur	SoftClose/Push-to-Open	2	349,95 €	369,48 €		
Nussstruktur	SoftClose/Push-to-Open	2	349,95 €	369,48 €		
Provence, weiß MDF	SoftClose/Push-to-Open	2	304,03 €	323,56 €		

Fuuga-Schubladenmodule, Tiefe 45

Tiefe x Breite x Höhe		Anzahl Türen	Wand-befesti-gung	Wand-befestigung	Kabel-durchgang	Kabel-durchgang, Wand-befestigung
45 x 48 x 24						
glatt, weiß MDF	SoftClose/Push-to-Open	1	-	166,26 €	181,57 €	
Eichenstruktur	SoftClose/Push-to-Open	1	-	195,29 €	210,07 €	
Nussstruktur	SoftClose/Push-to-Open	1	-	195,29 €	210,07 €	
45 x 48 x 48						
glatt, weiß MDF	SoftClose/Push-to-Open	2	-	256,52 €	271,30 €	
glatt, weiß MDF	SoftClose/Push-to-Open	1	x	219,57 €	234,88 €	241,21 €
Eichenstruktur	SoftClose/Push-to-Open	2	-	309,30 €	324,61 €	
Eichenstruktur	SoftClose/Push-to-Open	1	x	248,60 €	263,38 €	270,25 €
Nussstruktur	SoftClose/Push-to-Open	2	-	309,30 €	324,61 €	
Nussstruktur	SoftClose/Push-to-Open	1	x	248,60 €	263,38 €	270,25 €
45 x 96 x 24						
glatt, weiß MDF	SoftClose/Push-to-Open	1	-	246,49 €	265,49 €	
Eichenstruktur	SoftClose/Push-to-Open	1	-	292,41 €	311,94 €	
Nussstruktur	SoftClose/Push-to-Open	1	-	292,41 €	311,94 €	
45 x 96 x 48						
glatt, weiß MDF	SoftClose/Push-to-Open	2	-	358,92 €	378,98 €	
glatt, weiß MDF	SoftClose/Push-to-Open	1	1	309,30 €	328,83 €	342,56 €
Eichenstruktur	SoftClose/Push-to-Open	2	-	454,98 €	473,98 €	
Eichenstruktur	SoftClose/Push-to-Open	1	1	358,92 €	378,98 €	392,70 €
Nussstruktur	SoftClose/Push-to-Open	2	-	454,98 €	473,98 €	
Nussstruktur	SoftClose/Push-to-Open	1	1	358,92 €	378,98 €	392,70 €

Griffe

	weiß	Chrom	Edelstahl	Porzellan	Mattglas/ Edelstahl
1. String 128	8,45 €				
2. String 128		8,45 €			
3. Groove 128		12,14 €			
4. Deck 192		16,89 €			
5. Beam 192			16,89 €		
6. Peak		5,81 €			
7. Flat			12,14 €		
8. Flora				12,14 €	
9. Button					14,78 €

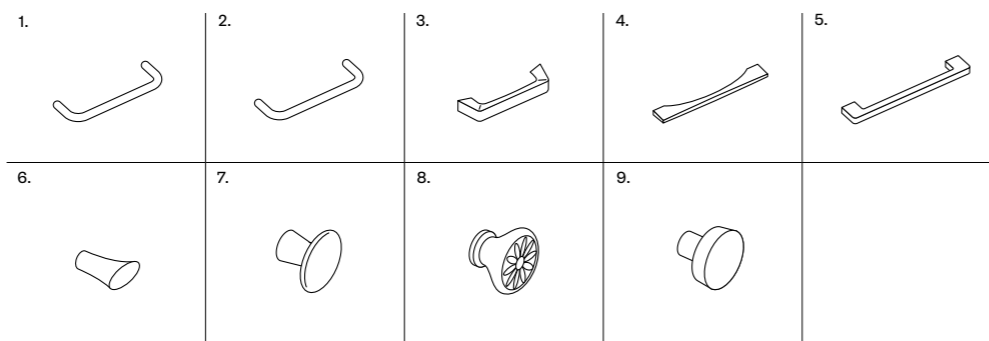

Fuuga Abdeckung

Tiefe x Breite	glatt, weiß	Eichenstruktur	Nussstruktur	Mattglas
32 (34) x 32	25,86 €			
32 (34) x 64	39,59 €			
45 (47) x 48	38,53 €	84,45 €	84,45 €	75,48 €
45 (47) x 96	61,76 €	148,32 €	148,32 €	126,68 €
45 (47) x 144				164,15 €

Ergänzende Fachböden

Tiefe x Breite	glatt, weiß MDF	Mattglas
32 (28) x 32	15,83 €	37,48 €
32 (28) x 64	24,81 €	48,03 €
45 (40) x 48	25,86 €	49,09 €
45 (40) x 96	41,70 €	59,64 €

Sockelelement

Tiefe x Breite x Höhe	weiß
32 x 32 x 2,4	20,06 €
32 x 64 x 2,4	26,92 €
45 x 48 x 2,4	27,97 €
45 x 96 x 2,4	35,36 €

Füße

	Modul Tiefe	Höhe	
1. Rad, weiß	32, 45	10 cm	17,42 €
2. Figure, weiß	32, 45	26 cm	27,45 €
3. Bend, Eiche	32, 45	26 cm	31,67 €
4. Groove, weiß	45	10 cm	41,70 €
4. Groove, Chrom	45	10 cm	54,89 €
5. Groove, weiß	45	26 cm	50,67 €
5. Groove, Chrom	45	26 cm	65,98 €
6. String, weiß	45	26 cm	41,70 €
7. String, mittlere Fuss	45	26 cm	43,28 €

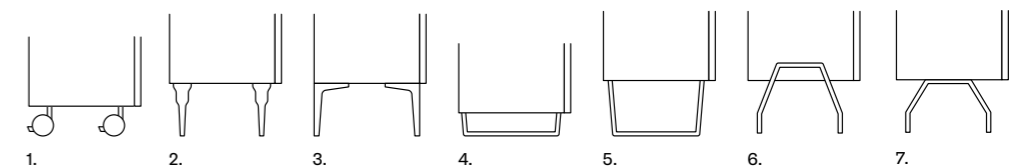

Lofty-Bettssystem

Bett

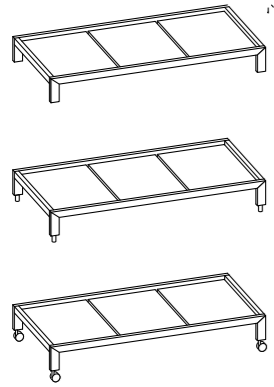

Länge x Tiefe x Höhe	ohne Füße	mit Füßen	mit Rädern
209,5 x 102,5 x 30	568,99 €		
209,5 x 102,5 x 40		614,91 €	
209,5 x 102,5 x 40			639,72 €

Etagenbett

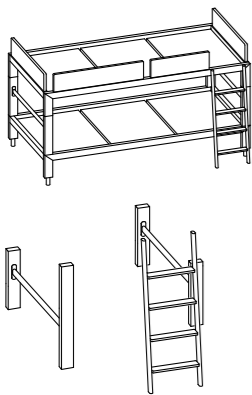

209,5 x 102,5 x 143	MDF-Seitenschutz, weiß	1906,50 €
209,5 x 102,5 x 143	Baumwoll-Seitenschutz, weiß Baumwoll-Seitenschutz, schwarz	2058,51 €
	Erhöhungs-Teile für Etagenbett	492,99 €

Hochbett

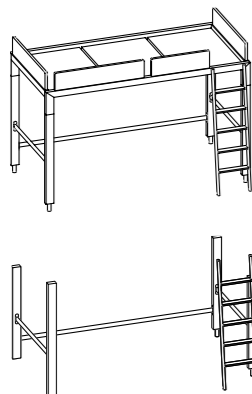

209,5 x 102,5 x 180	MDF-Seitenschutz, weiß	1541,77 €
209,5 x 102,5 x 180	Baumwoll-Seitenschutz, weiß Baumwoll-Seitenschutz, schwarz	1693,78 €
	Hochbett-Rahmen	697,25 €

Seitenschutz

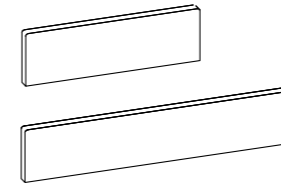

Länge x Höhe	MDF weiß	Baumwoll-Seitenschutz, weiß	Baumwoll-Seitenschutz, schwarz
60 x 22	52,25 €	90,26 €	90,26 €
92 x 22	59,12 €	97,12 €	97,12 €

Beistelltisch

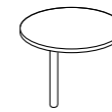

ø x Höhe	MDF weiß, Stahl
32 x 26	66,51 €

Zeitschriften-Halter

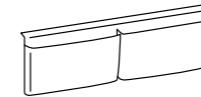

Breite x Höhe	Baumwolle, weiß	Baumwolle, schwarz
80 x 30	81,81 €	81,81 €

Matratze

Höhe x Tiefe x Breite	E25-Schaumstoff / 100% PES
200 x 90 x 10	167,85 €

Die Betten-Kollektion Lofty ist nach EN 747-1:2007 zertifiziert und erfüllt damit die hohen internationalen Standards hinsichtlich Sicherheit und Stabilität, sofern Matratzen mit max. 10 cm Höhe verwendet werden.

Hinweise:
Bettrahmen
42 mm stark, Birkenfurnier, HPL, geölt

Unterlegböden
22 mm stark, melaminbeschichtet

Seitenschutz
MDF-Platte, 25 mm, lackiert
Sperrholz 24 mm gepolstert, teflonbeschichtet, bezogen mit reinem Baumwollstoff von Marimekko

Beschläge, Erweiterungs-Kit, Füße:
eloxiertes Aluminium, geriffelter Stahl und Kunststoff

Beistelltisch
MDF-Platte, 16 mm, bemalt, geriffelter Stahl-Fuß

Zeitschriften-Halter
bezogen mit reinem Baumwollstoff von Marimekko

LND Design - Leuchten

	Höhe x Breite x Tiefe	weiß	schwarz	schlamm	terracotta
1. Kajo Stehleuchte	1800 x 600 x 820 mm	1451,00 €	1451,00 €		
2. Soihtu Stehleuchte	1800 x 500 x 730 mm	689,00 €	689,00 €	689,00 €	
3. Soihtu Tischleuchte	500 x 250 x 300 mm	377,00 €	377,00 €	377,00 €	
4. Halo groß Deckenleuchte	H 225 x Ø 1000 mm	719,00 €	719,00 €	719,00 €	
5. Halo klein Deckenleuchte	H 255 x Ø 700 mm	492,00 €	492,00 €	492,00 €	
6. Soihtu Hängeleuchte	H 600 x Ø 500 mm	504,00 €	504,00 €	504,00 €	
7. Loiste Hängeleuchte	H 380 x Ø 240 mm	426,00 €	426,00 €	426,00 €	426,00 €
8. Hehku Hängeleuchte	H 335 x Ø 440 mm	315,00 €	315,00 €	315,00 €	
9. Tuike Deckenstrahler	H 200 x Ø 135 mm	306,00 €	306,00 €		
10. Liekki Wandleuchte	k/h 165 x Ø 120 mm	341,00 €	341,00 €	341,00 €	
11. Loisto Tischleuchte	k/h 545 x Ø 285 mm	580,00 €	580,00 €	580,00 €	

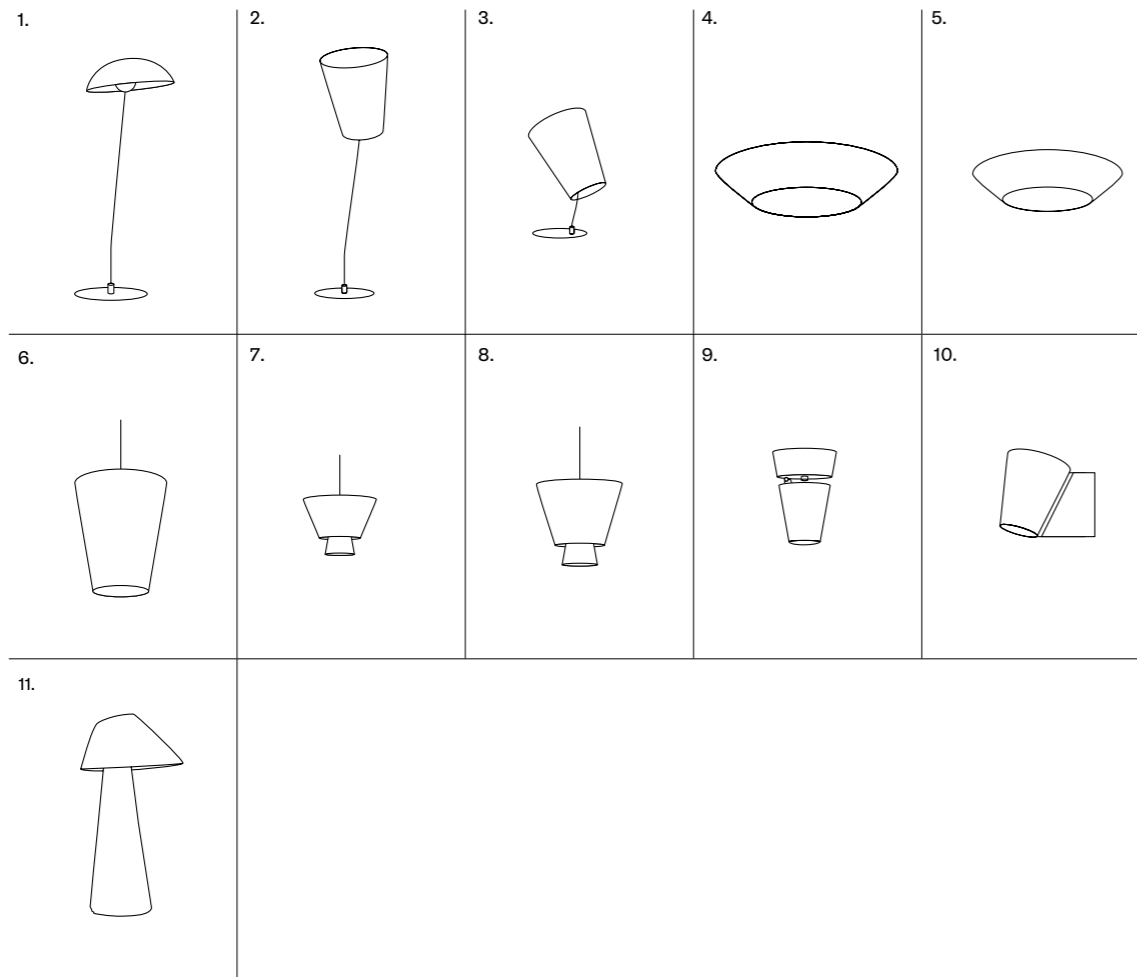

Leuchtmittel

		im Preis inbegriffen
1. Kajo Stehleuchte	Led, 230 V, 20 W Philips Fortimo, 1100 lm, 3000 K	1
2. Soihtu Stehleuchte	230 V, max. 100 W / Energiesparlampe bis max. 30 W, Sockel E 27	-
3. Soihtu Tischleuchte	230 V, max. 60 W / Energiesparlampe bis max. 20 W, Sockel E 27	-
4. Deckenleuchte Halo groß	230 V, max 3 x 100 W / Energiesparlampe bis max. 3 x 30 W, Sockel E 27	-
5. Deckenleuchte Halo klein	230 V, max 3 x 100 W / Energiesparlampe bis max. 3 x 30 W, Sockel E 27	-
6. Soihtu Hängeleuchte	230 V, max. 100 W / Energiesparlampe bis max. 30 W, Sockel E 27	-
7. Loiste Hängeleuchte	230 V, Halogen bis max. 60 W, Sockel G 9	-
8. Hehku Hängeleuchte	230 V, max 75 W / Energiesparlampe bis max. 20 W, Sockel E 27	-
9. Tuike Deckenstrahler	12V, halogen max. 50W, Led max. 7W, SockelG4/GU 5.3/GY 6.35	-
10. Liekki Wandleuchte	230 V, halogen bis max 60 W, Sockel G 9	-
11. Loisto Tischleuchte	CFL max. 42W 3000K oder 4000K	1

Kabellänge

	länge
1. Kajo Stehleuchte	250 cm
2. Soihtu Stehleuchte	180 cm
3. Soihtu Tischleuchte	190 cm
4. Halo groß Deckenleuchte	-
5. Halo klein Deckenleuchte	-
6. Soihtu Hängeleuchte	170 cm
7. Loiste Hängeleuchte	150 cm
8. Hehku Hängeleuchte	170 cm
9. Tuike Deckenstrahler	-
10. Liekki Wandleuchte	-
11. Loisto Tischleuchte	220 cm

MONTAGE- UND PFLEGEANLEITUNG

Machen Sie sich sorgfältig mit den Montageanweisungen des Lundia-Systems vertraut. Es ist wichtig, dass die Regalfelder richtig montiert werden, wo nötig Stabilisierungsscheren bzw. System-Rückwände verwendet und bei Bedarf an der Wand verankert werden. Überprüfen Sie vor dem Aufbau den Untergrund, um etwaige Unebenheiten auszugleichen. Lackierte Oberflächen können mit einem feuchten Tuch abgewischt und dann abgetrocknet werden. Für die Holzflächen geeignete Reinigungsmittel entnehmen Sie den Pflegetipps des jeweiligen Produkts.

PREISE

Die Preisangaben sind Abholpreise und verstehen sich inklusive der derzeit gültigen Mehrwertsteuer von 19 Prozent, ausgenommen Transport und Montage. Wir behalten uns das Recht vor, ohne vorherige Ankündigung Preise und Bezeichnungen zu ändern. Die Verfügbarkeit ab Lager von lackierten Produkten hängt vom jeweiligen Geschäft ab. Sonderanfertigungen sind machbar. Bitte fragen Sie uns.

PRODUKTBESCHREIBUNG

Ausgangsmaterial der Lundia-Holzregale ist massives Kiefernholz. Das Holz wird von uns sorgfältig ausgewählt und fachmännisch verarbeitet. Trotzdem können kleine Haarrisse und die für Holz typischen Astlöcher das Erscheinungsbild beeinflussen. Sie liegen in der Natur des Produkts und stellen keinen Mangel dar. Flächen, die durch Astlöcher bedingte Verletzungen aufweisen, werden werkseitig einer professionellen Aufbereitung unterzogen. Da es sich um ein Naturprodukt handelt, sind auch Abweichungen im Farbton nicht immer auszuschließen. Gerade bei weiß lasierten Produkten kann es vorkommen, dass die Farbpigmente unter dem Einfluss von Sonnenlicht oder Harz reagieren und sich nach einiger Zeit im Bereich der Aststellen Verfärbungen zeigen.

SICHERHEIT

Lundia Oy garantiert die Sicherheit seiner Produkte. Davon ausgenommen sind veränderte Versionen und Fälschungen, die immer wieder auf den Markt kommen. Lundia Oy distanziert sich ausdrücklich von derartigen Kopien und übernimmt keinerlei Garantie für Schäden, die in Folge von solchen Produkten entstehen.

KONTAKT

Sie haben Fragen zu unseren Produkten oder möchten uns Ihre Meinung mitteilen? Schreiben Sie uns eine Mail unter info@lundia.fi oder besuchen Sie unser Homepage www.lundia.fi/de. Gerne können Sie sich auch an die Mitarbeiter unserer Fachgeschäfte wenden. Hauptsitz von Lundia Oy mit den Abteilungen Verwaltung, Logistik, Produktdesign, Vertrieb und Marketing ist in Hyvinkää, Finnland.

Lundia Oy
PL 18
05801 Hyvinkää
Finnland

Tel. +358 10 525 9500

www.lundia.fi/de
www.lnd-design.com/de

Lundia[®]
FINNLAND

LUNDIA OY
PL 18, 05801 HYVINKÄÄ, FINLAND
TEL. +358 10 525 9500
WWW.LUNDIA.FI/DE
WWW.LND-DESIGN.COM/DE